



## NEA HT 24 V & NEA HT 230 V

REHAU SOBNI REGULATOR

UPUTSTVO ZA UPOTREBU I BRZU MONTAŽU

[www.rehau.de](http://www.rehau.de)

DE

EN

CZ

ES

FR

GR

HU

IT

NL

PL

RO

RS

RU

SE

TR

## Inhalt

Obim isporuke . . . . .	2		Bezbednost
Uvod . . . . .	3		
Usaglašenost proizvoda i bezbednost . . . . .	3		Važne informacije
Informacije o bezbednosti . . . . .	3		
Mesto za montažu . . . . .	4		Vaša prednost
Skidanje poklopca . . . . .	11		
Komande i prikazi na regulatoru . . . . .	12		
Podešavanje zadate vrednosti . . . . .	14		
Režimi rada	14		
Vremenski program za uključivanje . . . . .	16		
Tehnički podaci . . . . .	19		

## Obim isporuke



*Regulator (1 kom.) Tiplovi & zavrtnji (po 2. kom) Priručnik (1 kom.)*

## Uvod

Zahvaljujemo Vam se na kupovini REHAU sobnog regulatora Nea. Nea HT je digitalni sobni regulator temperature sa programatorom, koji se proizvodi u varijanti 24V i 230V i omogućava jednostavno podešavanje temperature vašeg sistema za grejanje.

Kupovinom REHAU sobnog regulatora ste se odlučili za elektronski regulator, kojim možete da regulišete razne sisteme za površinsko grejanje kao što su podno, zidno ili plafonsko grejanje. Zavisno od dimenzionisanja sistema, može da se vrši i regulacija u pojedinačnim prostorijama po želji. Smanjenjem temperature možete znatno da uštedite energiju.

**Nadamo se da ste zadovoljni ovim proizvodom.**

### **Usaglašenost proizvoda i bezbednost**

#### **Usaglašenost proizvoda**

Ovaj proizvod ispunjava zahteve iz sledećih

direktiva EZ:

- Direktiva EZ o elektromagnetnoj podnošljivosti 2004/108/EU

- Direktiva EZ o C oznakama 93/68/EEZ

### **Informacije o bezbednosti**



#### **Namenska upotreba**

Sobni regulator temperature Nea HT sme da se koristi samo za regulisanje sobne temperature kod hidrauličnih sistema za površinsko grejanje unutar objekata. Nije namenjen za regulisanje temperature polaznog voda ili kontrolu temperature pri režimu grejanja ili hlađenja. U tom kontekstu sobni regulator temperature Nea HT može da se koristi isključivo za pokretanje termičkih servo pogona. Proizvođač ne odgovara za nenamensku upotrebu.



#### **Ovlašćeno osoblje**

Električna instalacija mora da se izvrši prema važećim nacionalnim propisima i odredbama vašeg lokalnog

elektrodistributera. Za ovo uputstvo je potrebno stručno znanje koje odgovara zvanično priznatoj diplomi za jedno od sledećih zanimanja:

- Električar ili elektroničar

Prema međunarodnim odredbama i sličnim zanimanjima u okviru vašeg specifičnog nacionalnog zakonodavstva.



#### **Izvori opasnosti**

Pre skidanja poklopca na regulatoru mora da se isključi strujno napajanje.



#### **U slučaju opasnosti**

Isključite napon do kompletnog sistema za pojedinačno sobno regulisanje temperature.

#### **Mesto za montažu**



Da bi se obezbedio pravilan rad i efikasno regulisanje, najbolje je da se Nea sobni regulator montira na mesto gde

4

#### **Podešavanje parametara od strane instalatera - stručnjaka**

Podešavanje parametara i stručnjaci Nea regulator je opremljen različitim parametrima. Ti parametri mogu lako da se promene u skladu sa vašim specifičnim potrebama. Više detalja vidi kod Nea Servisni i ekspertske parametri na [www.rehau.com](http://www.rehau.com).



Molimo Vas da vodite računa o tome da parametre sme da unosi samo instalater ili stručno osoblje. Izmena parametara može da ima ozbiljne posledice na sistem grejanja.



Molimo Vas da u polje „Beleške instalatera“ unesete podatke o svim izmenama parametara.

nema promaje na visini od 130 cm od poda.  
Regulator ne montirajte u blizini izvora

toplote, iza zavesa, na mestima direktno velikom vazдушnom vlagom.  
izloženim sunčevim zracima ili u oblasti sa

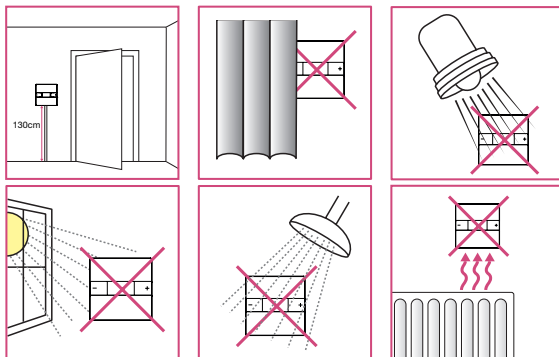

 - Regulator ne postavljajte na spoljašnji zid

DE  
EN  
CZ  
ES  
FR  
GR  
HU  
IT  
NL  
PL  
RO  
RS  
RU  
SE  
TR

## Montaža



### 1 Zidna montaža

Obeležite i montirajte na zid donji deo kućišta. Regulator odgovara zidnim utičnicama sa rastojanjem otvora od 60 mm 60 mm.

*\* maksimalna veličina glave zavrtnja*

### 2 Ožičenje

Kablovi i licne maks. 1,5 mm<sup>2</sup> prečnika kabla

**A** 55 mm

**B** 8 mm

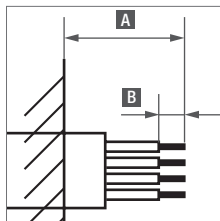
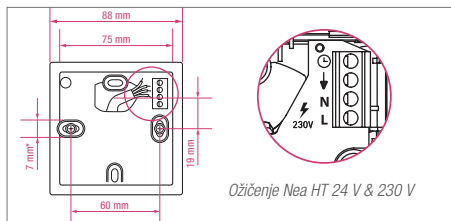

## Nea HT ožičenje

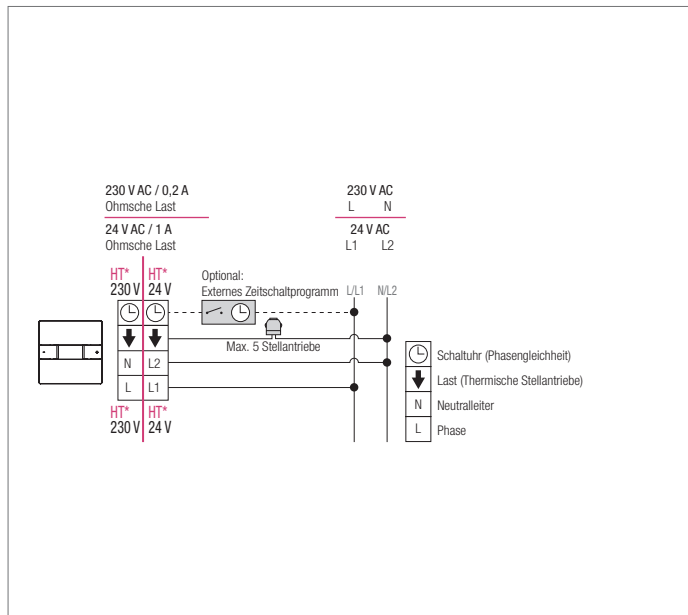

\* Sobni regulatori Nea HT 230 V | 24 V su odvojeni modeli

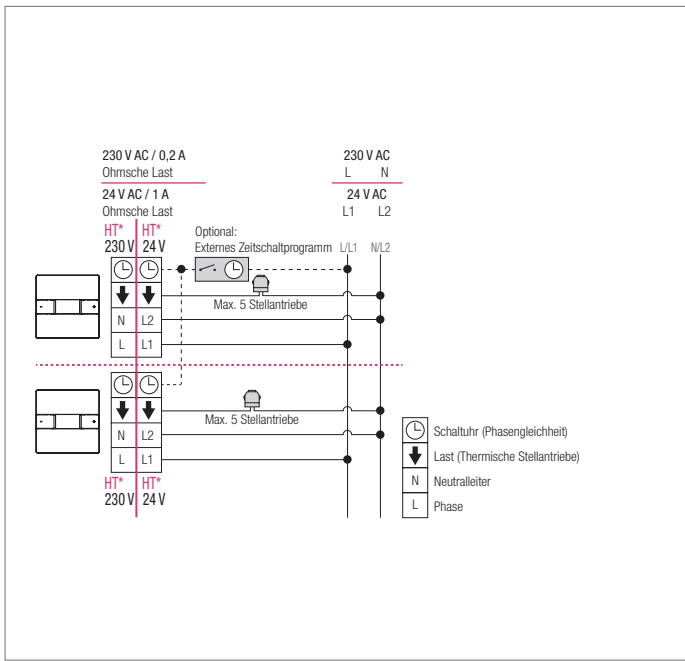

\* Sobni regulatori Nea HT 230 V i 24 V su odvojeni modeli



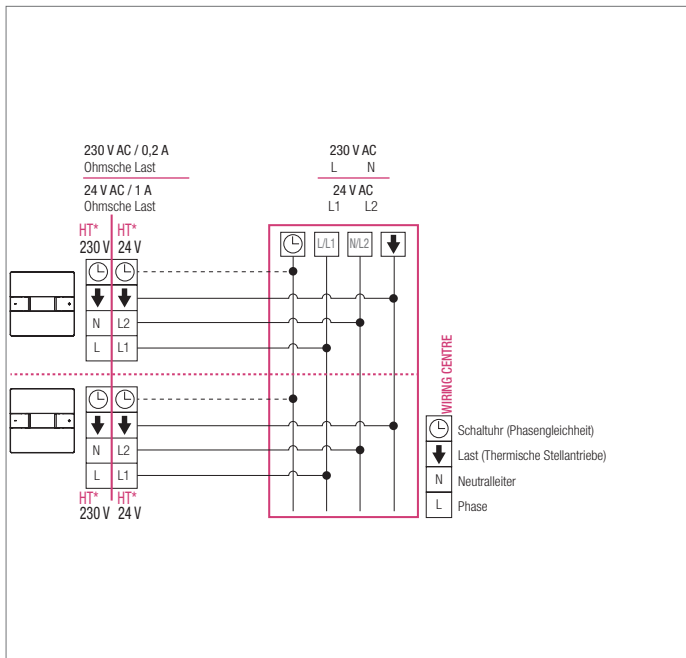

\* Sobni regulatori Nea HT 230 V | 24 V su odvojeni modeli

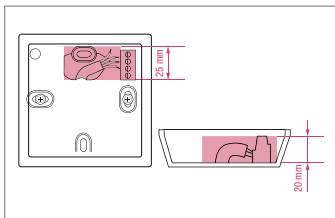

**i** Proverite da li se kabl nalazi u obeleženoj oblasti.

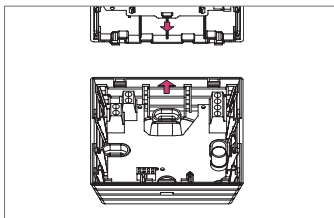

**👍** Proverite da li se poklapaju strelice pre nego što zatvorite kućište.

**3** Prednji poklopac postavite na zadnje kućište tako da budu naspramni klipsevi na šarkama.

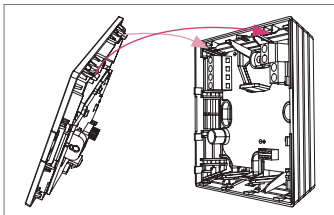

**4** Fiksirajte šarku.

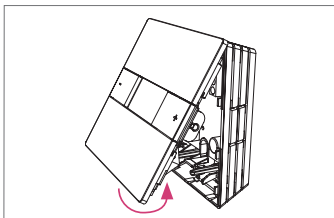

**5** Pažljivo postavite kuciku za zatvaranje poklopca u držač na zadnjem kućištu u

zatvorite ga.

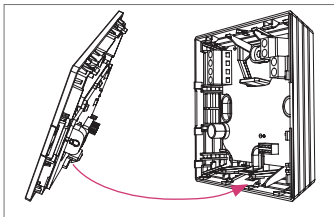

Proverite da li kukica za zatvaranje dobro zatvara.

### Skidanje poklopca

**1** Kukicu za zatvaranje poklopca pažljivo pritisnite na gore nekim alatom.

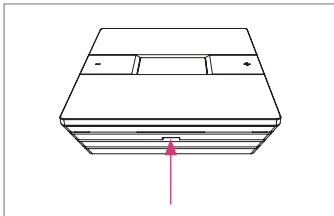

Preporučena širina alata:  
5 mm.

**2** Skinite poklopac sa zadnjeg kućišta.

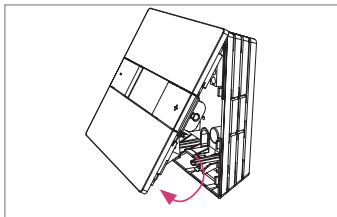

**3** Uklonite poklopac i sačuvajte ga na sigurnom mestu.

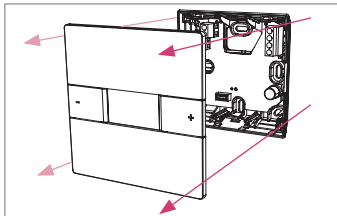

DE  
EN  
CZ  
ES  
FR  
GR  
HU  
IT  
NL  
PL  
RO  
RS  
RU  
SE  
TR

## Komande i prikazi na regulatoru

### Prvo uključivanje

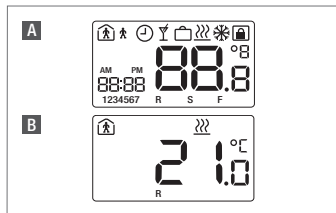

**A** Nakon uključivanja se uključuju svi LCD segmenti na dve sekunde.





**B** Nakon startovanja, na sobnom regulatoru se pojavljuje standardni prikaz.

Regulator počinje da radi kako je fabrički podešen. Nakon nestanka struje regulator i dalje radi u onom režimu rada, koji je bio podešen pre nestanka struje. To je slučaj kada struje nema do 15 sati, ako je regulator pre toga radio 24 sata.

 Parametri koje podešavaju instalateri i vremenski programi za uključivanje





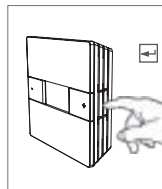
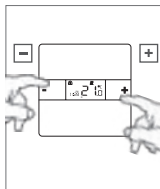

ostaju trajno sačuvani u slučaju nestanka struje.

### Funkcija tastera

-  Smanjiti temperaturu. I "Nazad" u meni Podešavanja
-  Povećati temperaturu. I "Napred" u meni Podešavanja
-  Unos / prekinuti
-  Simboli ili brojevi koji trepere mogu da se menjaju



## LCD simbol

Prikaz	Opis	Objašnjenje
22°C	Temperatura	Pokazuje izmerenu sobnu temperaturu (R) ili zadatu vrednost (S). Zadatu vrednost je sobna temperatura koju vi želite
R	Sobna temperatura	Prikazana temperatura predstavlja trenutnu temperaturu u prostoriji
S	Zadata vrednost	Prikazana temperatura predstavlja željenu temperaturu u prostoriji
	Režim grejanja aktivan	Režim grejanja je aktivan
	Normalni režim rada	Normalni režim rada je aktivan
	Redukovani režim	Redukovani režim je aktivan (režim za uštedu energije)
	Vremenski program za uključivanje	Regulator automatski bira normalni i redukovani režim rada na osnovu internog/eksternog vremenskog programa za uključivanje
	Režim za blokiranje	Štiti od neovlašćenog pristupa sobnom regulatoru
22:00	Vreme	Prikaz vremena. Koristi se i prilikom podešavanja radi prikaza datuma.
	Party režim	Party režim je aktivan
	Režim za godišnji odmor	Režim za godišnji odmor je aktivan
1234567	Dan	Prikazuje današnji dan
AM PM	Vremenski status	Prikazuje veče ili jutro (sat na bazi 12 sati)

DE  
EN  
CZ  
ES  
FR  
GR  
HU  
IT  
NL  
PL  
RO  
RS  
RU  
SE  
TR

## Podešavanje zadate vrednosti

### Smanjivanje zadate vrednosti

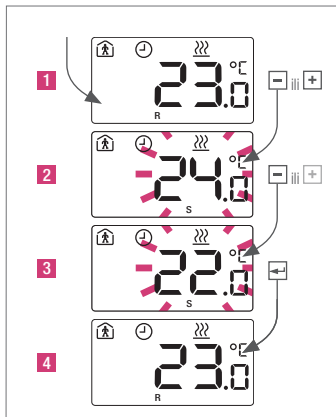

Da bi videli zadatu vrednost, pritisnite jednom  / .

## Režimi rada

### Izbor režima rada - standardni regulator

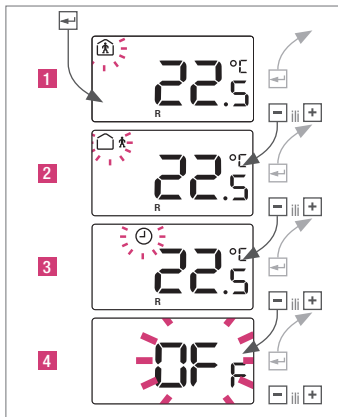

- 1** Normalni režim: standardna zadana vrednost 22°C
- 2** Redukovani režim: standardna zadana vrednost 18°C
- 3** Automatski režim: važi samo ako je priključen eksterni vremenski program za uključivanje
- 4** Režim rada OFF/ISKLJUČEN (opcija)



Kada je Nea regulator postavljen na OFF/ISKLJUČENO, aktivna je automatska zaštita od mraza. Čim se temperatura spusti ispod 5°C, aktivira se ventil za grejanje.



Kada je aktiviran program za vremensko uključivanje i prikazuje se sat, tada je promena zadate vrednosti privremena. Ručno podešena zadata temperatura važi samo do sledeće tačke uključivanja vremenskog programa. Da ti potvrdili izmenu, pritisnite

### Automatski režim - standardni regulator

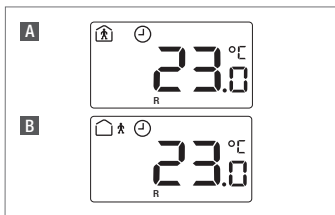

**A** Vremenski program za uključivanje aktivan:

normalni režim rada

**B** Vremenski program za uključivanje aktivan:  
redukovani režim rada

### Party režim rada

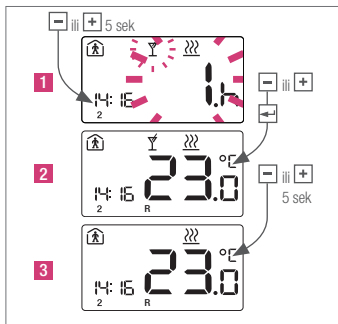

**2** 5 sek pritisnuti da bi ručno prekinuli party režim rada.



Party režim rada omogućava korisniku da u izabranom periodu izvrši prebacivanje sa redukovanoog režima na normalni režim rada. Regulator se automatski vraća na redukovani režim, čim istekne party vreme.

DE  
EN  
CZ  
ES  
FR  
GR  
HU  
IT  
NL  
PL  
RO  
RS  
RU  
SE  
TR

## Vremenski program za uključivanje

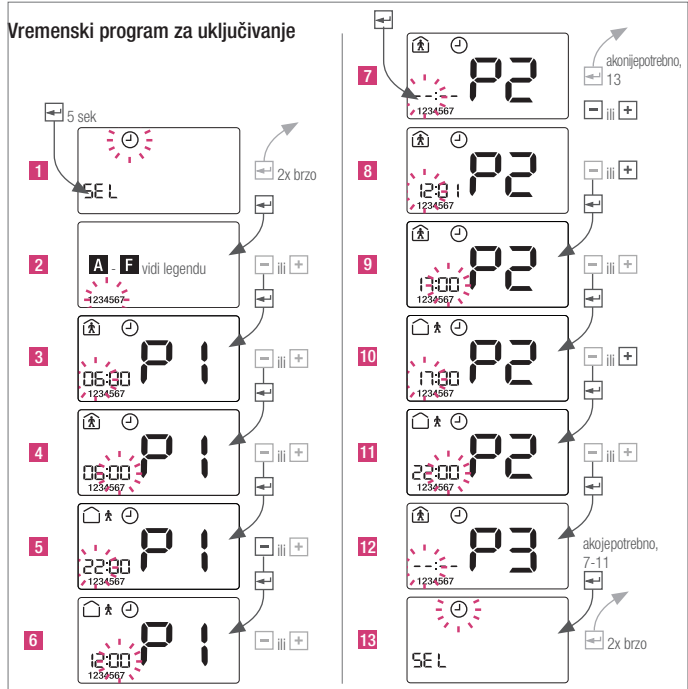



## Primer podešavanja

P1 6:00 - 12:00

P2 17:00 - 22:00

P3 --:-- --:--

	Indikator	Objašnjenje
<b>A</b>	1234567	Program za celu nedelju
<b>B</b>	123456/7	Program za pon do sub i za ne
<b>C</b>	12345/67	Program za pon do pet i za sub/ne
<b>D</b>	1/2/3/4/5/6/7	Programiranje za pojedinačne dane
<b>E</b>	dEF	Nazad na standardni program
<b>F</b>	dEL RL.L	Poništiti sve programe

## Prethodno podešavanje

**C** / / 06:00 - 22:00

## Vreme, datum i režim rada za godišnji odmor

### Podešavanje vremena

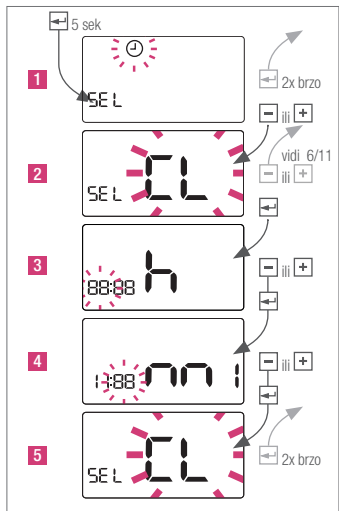

DE  
EN  
CZ  
ES  
FR  
GR  
HU  
IT  
NL  
PL  
RO  
RS  
RU  
SE  
TR

## Podešavanje datuma

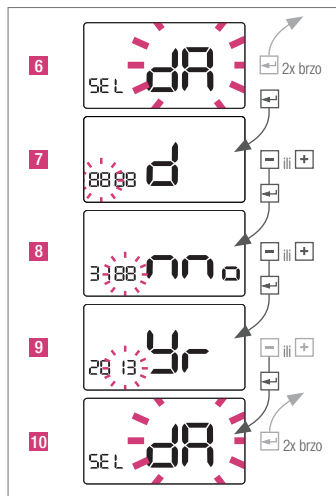

## Podešavanje režima za godišnji odmor

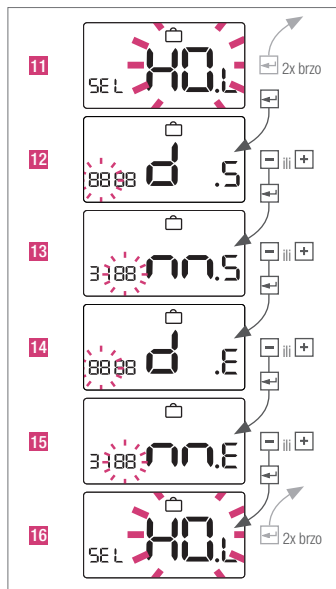

## Prijava prikaza

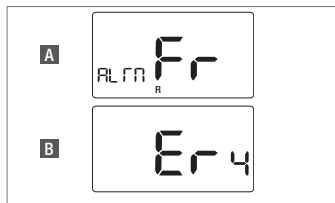

- A** *Zaštita od mraza je aktivna*
- B** *Temperatura sobnog senzora je izvan mernog opsega*



Prikaz zaštite od mraza ostaje na displeju, sve dok se ne pritisne bilo koji taster.

## Informacije o opštim funkcijama

### Zaštita ventila

Da bi se zaštitili ventili, izlaz se uključuje svake nedelje na 5 minuta. Ovom funkcijom se sprečava zaglavljivanje ventila tokom dugog perioda mirovanja.

### Modulacija prema dužini impulsa

Sobna temperatura se reguliše preko privremenog otvaranja ventila. Trajanje otvorenosti ventila se određuje preko potrebnog dovoda energije.

### PI regulator

PI regulator prilagođava regulacioni signal na potrebe postrojenja, da bi se optimirao rezultat regulacije.

Kod sistema za površinsko grejanje treba vrlo pažljivo koristiti ovu funkciju optimiranja.

### Čišćenje REHAU sobnog regulatora Nea

Za čišćenje koristite samo meku i suhu krpu bez rastvora.



Neispravni osigurač ukazuje na neku grešku u sistemu. Zato je pre zamene osigurača potrebno da stručnjak proveri sistem.

## Tehnički podaci

DE

EN

CZ

ES

FR

GR

HU

IT

NL

PL

RO

RS

RU

SE

TR

	<b>Nea HT 230 V</b>	<b>Nea HT 24 V</b>
Radni napon	230V-AC+/-10%	24V-AC+20%-10%
Strujauključivanjamaks.	0,2 A*	1 A*
Osigurač	0,63 A T	1 A T
Klasa zaštite	Klasa II	Klasa III
Maks. broj termičkih servo pogona	5 x 3 W	
Vrsta zaštite	IP30	
Režim zaštite od mraza	5 °C	
Funkcija zaštite ventila	5 min./nedeljno	
Dimenzije, napred	88 x 88 mm	
Dimenzije, pozadi	75 x 75 mm	
Dubina	26 mm	
Temperaturaskladištenja	-20 do 60 °C	
Okolna temperatura	0 do 50 °C	
Relativnavlažnostvazduha	maks. 80%, nekondenzujući	

\* Omsko opterećenje

DE

EN

CZ

ES

FR

GR

HU

IT

NL

PL

RO

RS

RU

SE

TR



DE

EN

CZ

ES

FR

GR

HU

IT

NL

PL

RO

RS

RU

SE

TR

